

NAKRĘTKA M8

PODKŁADKA
SPRĘŻ. M8

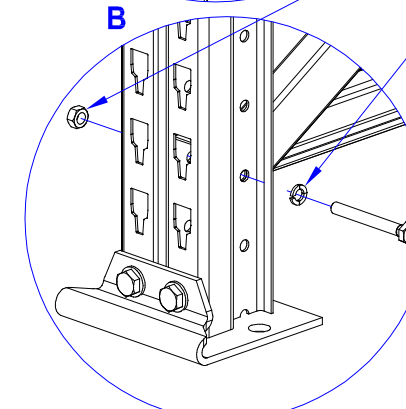

ŚRUBA M8X67

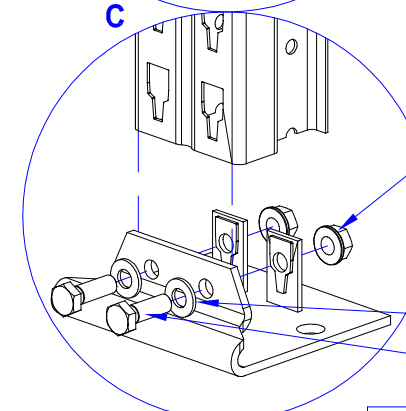
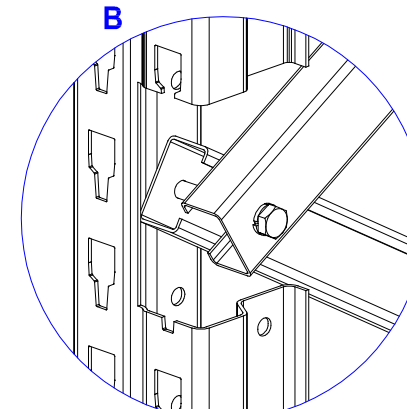

NAKRĘTKA M10
Z KOŁNIERZEM

PODKŁADKA PŁASKA M10

ŚRUBA M10X30

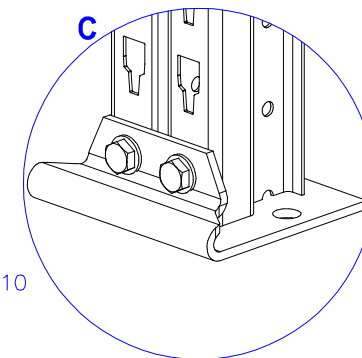

UWAGA!
Rysunek jest własnością firmy "TEMA" i nie może być wykorzystywany ani powielany bez jej zgody.

Nazwa wyrobu
NOGA MAGAZYNOWA MC80 G-1100 H-4000

Kod wyrobu

TEMA

Data ostatniej
aktualizacji
18.06.2010

INSTR. MONTAŻ - TMMN060400